

Anvisningar

MENTALTEST



Allmänt

Publik

Det är viktigt att publiken informeras om följande:

- förflyttningarna mellan momenten ska ske snabbt och inte fördröjas i onödan.
- mobiltelefoner får inte vara påslagna under själva testet.
- publiken ska vara stående så fort hunden anländer till varje moment samt under pågående moment.
- de som vill videofilma ska erbjudas lämplig plats.
- publiken ska vara placerad så att hunden inte störs, 10 meter bakom hund och förare, beroende på moment. Är det en stig står publiken på samma sida om stigen. Publiken får inte hindra hundens flyktmöjligheter.

Provdagen

- banan ska vara förlagd i lämplig terräng (ej på appell- eller lydnadsplan) och färdig i tid, dvs. senast 30 minuter före första hund.
- figuranterna ska veta sina uppgifter och ansvara för sitt/sina moment.
- domarna ska ges tillfälle att tillsammans med testledaren inspektera banan före första hund.
- information om skottlossning bör finnas på platsen.

Test sommartid

Förarna ska uppmanas att ta med vatten till sina hundar. Detta kan stå i PM/et.

Test vintertid

Det är av stor vikt att det finns tillgång till test under vintertid för att få en jämnare spridning av tillfällena under året.

Om test arrangeras vintertid måste därför följande beaktas;

Förberedelser måste göras innan tjälen når marken, dvs. arrangemang för *Förföljande och gripande*, ex hål i marken. Upprätthållande av snöskottning för transportvägar.

Snödjup: max ca 30 cm

Temperatur: ej understiga -17 grader.

Observera att capen (socialt samspel) och trasor till *Förföljande och gripande* måste vara i kontrast mot snön, dvs. mörkfärgade.

GENOMFÖRANDE

Testledaren ska:

- instruera samtliga funktionärer och se till att de är på plats.
- vid behov utse medhjälpare som kan ta hand om publiken.
- informera hundföraren om nästa moments genomförande minst 10 m bakom utgångsläget. Detta sker när hund och förare är i rörelse, lämpligen under förflyttning mellan momenten.
- se till att tidsintervallet är minst två minuter från det ena momentets avslutande till nästa moments påbörjande.
- Hunden ska ges möjlighet att lukta av platsen inför varje moment.
- se till att hunden, i de situationer då den ska vara kopplad, framföres i icke strypande länk / halsband.
- tillhandahålla ett koppel av rätt längd (ca 1,8 meter).
- kontrollera att varje moment som innefattar efterkontroll, har en i huvudsak rak och plan sträcka av 10 m före och efter objektet.

ID-märkning

I anslutning till testet åligger det hundägaren att för arrangören uppvisa ID-märkning. Arrangören ansvarar för att kontroll sker i direkt anslutning till att testet inleds, dvs. innan ekipaget släpps in på banan. Gäller både chip- och tatueringsmärkning.

Varje moment (retningsituation) omfattar tre skeenden:

1. Väckning

Varje retningsituation måste startas lika för alla hundar.

2. Handlingsprogram

Retningsituationerna som utlöser handlingarna ska ha samma utformning för varje hund.

3. Avslutning - minnesbilder

Avslutningen måste utformas så att den inte blir en ny retningsituation. Exempelvis får inte testledare eller förare rycka i objektet eller figuranten röra sig i fel ögonblick.

Avslutning - minnesbilder.

1. Föraren passiv, hunden får utreda utan hjälp.
2. Någon hjälp av föraren som går halvvägs till objektet.
3. Föraren står invid objektet.
4. Föraren talar till figuranten eller objektet och lockar på hunden om den inte är i omedelbar anslutning till föraren.

När hunden har tagit kontakt kopplas den och efterkontrollen börjar. Oavsett om kontakten var mycket snabb ska hunden inte tvingas fram för ytterligare undersökning. En hund som har mycket svårt att avreagera bör lämna momentet och följa sin förare på promenad för att återkomma och passera platsen några gånger tills rädslan har sjunkit.

KONTAKTVILLIGHET (moment nr 1)

Syfte

Att utvärdera hundens sociala självsäkerhet och förmåga att ta kontakt med och besvara kontakt från främmande människor.

Material

Funktionärer och åskådare skall vara på plats innan hunden anländer.

Förberedelse

Figuranten som ska ansluta till publiken går till sin dolda utgångspunkt, på 40 meter från publiken, innan hund och förare skickas fram till publiken och moment 1 börjar.

Genomförande

1. Hund och förare passerar runt publiken så att den har möjlighet att få kontakt med publiken.
2. Hund och förare går fram till testledaren, minst 10 meter från publiken (**bild 1**).
3. Testledaren är passiv.
4. Testledaren hälsar på föraren, om hunden tar kontakt först besvara kontakten.
5. Testledaren hälsar på hunden.
6. Testledaren tar en kort promenad med hunden, sätter den vänd mot föraren utan kommando, tar fysisk kontakt, klappar om hunden och återlämnar därefter hunden till föraren.
7. Föraren håller i öglan på kopplet. Testledaren genomför en hantering och visitation av hundens huvud, tänder, bål och ben, alla 4 benen ska lyftas.
8. Hunden ges möjlighet att ta kontakt med publiken, föraren ställer sig framför och i direkt anslutning till publiken (**Bild 1**). Publiken ska bilda mur bakom hund och förare.
9. När hunden riktar uppmärksamhet utåt startar figuranten på 40 meter att närma sig publiken med riktning mot föraren och hälsar på denne.
10. Om hunden tar kontakt – besvara kontakten. Figuranten ansluter till publiken.
11. Om hunden avvisar ska figuranten passera och ansluta till publiken. Förare och hund lämnar publiken som grupperar om sig. Därefter kommer hund och förare tillbaka och tar förnyad kontakt med publiken.

Det är viktigt att hälsning, transport och hantering av hunden genomförs på ett lugnt och tryggt sätt och att hunden ges möjlighet till att skapa en relation med testledaren före visitationen.

Bild 1.

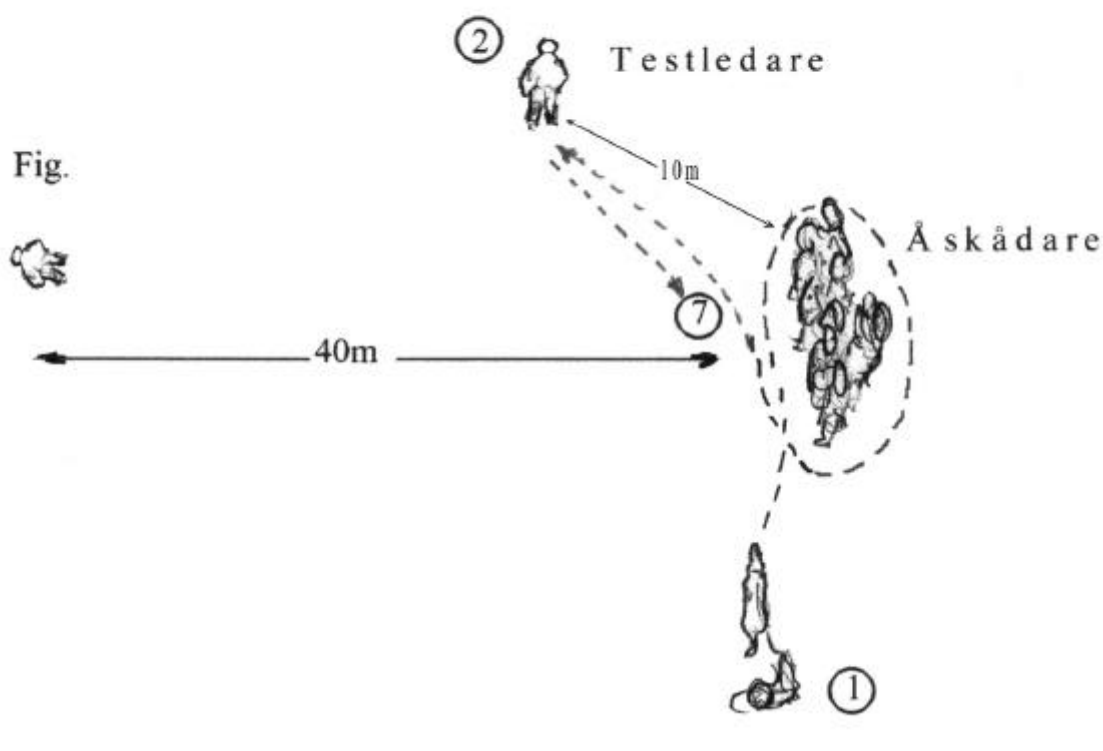

Samarbete och Konkurrens om föremål (moment nr 2)

Syfte

Under detta moment bedöms hundens vilja att starta en dragkamp, konkurrens om föremål, och att samarbeta med föraren och en främmande person, testledaren.

Material

Lekföremål = starkt föremål – **hård** bitstock i säckväv – ca 50 cm långt och ca 6-7 cm tjock med ett handtag i vardera änden. Ett likadant föremål ska finnas för att, vid behov, användas som avledningsföremål.

Genomförande

Hund och förare går till anvisad plats, ca 10 m från åskådargruppen. Därefter kopplas hunden lös, vilket den ska vara under hela momentet. Testledaren ger alla instruktioner innan bitstocken tas fram. Föraren ska inte kalla in hunden förrän efter tillsägelse (om hunden inte kommer själv).

1. Föraren håller hunden i halsbandet, presenterar lekföremålet för hunden och kastar sedan iväg det. När lekföremålet landar släpps hunden. Om hunden griper föremålet och återvänder till föraren kampar denne med hunden. Om hunden inte återvänder direkt, avvakta för att se vad hunden gör spontant. Om hunden inte själv kommer tillbaka till föraren med lekföremålet ger testledaren order till föraren att kalla in hunden. När hunden kommer till föraren kampar denne med hunden. Om hunden inte tar med

lekföremålet tillbaka till föraren hämtar föraren lekföremålet och startar en dragkamp med hunden.

2. Testledaren tar över dragkampen med hunden, testledaren flyttar sig 5 meter bort under dragkampen. Testledare tar loss föremålet (ev. får föraren hjälpa till) håller hunden i halsbandet och kastar iväg lekföremålet. När lekföremålet landat släpps hunden. När hunden tagit lekföremålet avvaktar testledaren en stund för att se vad hunden spontant gör. Om hunden inte kommer tillbaka till testledaren självmant, lockar testledaren in hunden. Därefter startar testledaren en ny dragkamp med hunden. (Om hunden inte kommer till testledaren, kallar föraren in hunden och därefter fortsätter testledaren.) Dragkampen pågår ca 20 sekunder och avslutas med att testledaren släpper föremålet med ena handen och vänder bort huvudet, hunden får kämpa till sig föremålet (**Bild 2**).
3. Föraren tar lekföremålet från hunden och lämnar över det till testledaren.

Bild 2

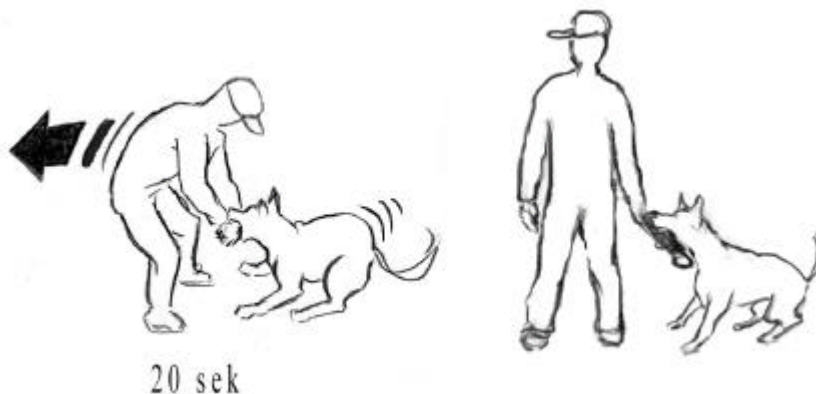

Gripande och Konkurrens om föremål på 5 och 40 meter (moment nr 3)

Syfte

att utvärdera om och hur hunden har förmåga att aktivt gripa, hålla kvar och tillkämpa sig ett hårt föremål först på 5 meter och därefter på ett avstånd av 40 meter från föraren.

Material

Lekföremål = starkt föremål – **hård** bitstock i säckväv – ca 50 cm långt och ca 6-7 cm tjock med ett handtag i vardera änden. Ett likadant föremål ska finnas för att, vid behov, användas som avledningsföremål.

Miljö

Momentet ska förläggas i öppen terräng, plan mkt gles skog eller liknande, ej lydadsplan eller starkt motljus i form av lågt stående sol.

Genomförande

Testledare

I direkt anslutning till momentet ”Konkurrens om föremål på 5 meter” kopplar föraren hunden och avlägsnar sig till anvisad plats (40 m bort). Testledaren står kvar på platsen med föremålet.

Tabell för Konkurrens och Gripande, moment nr 3 (TL =testledaren)**Gripande på 5 meter****Gripande på 40 meter**

1 Föraren står kvar och håller hunden i halsbandet. TL backar undan 5 meter från hunden..	1 Föraren kopplar hunden och avlägsnar sig till anvisad plats 40 meter bort. TL står kvar på platsen med lekföremålet. När föraren kommer fram till anvisad plats kopplar han/hon loss hunden och håller den i halsbandet.
2 TL intresserar hunden för lekföremålet genom att slå det i marken 3 gånger. Därefter håller TL lekföremålet i midjehöjd och något ut från kroppen på sin vänstra eller högra sida beroende på domarens placering. Håll lekföremålet i handtagen, Bild 3.	2 TL intresserar hunden för lekföremålet genom att slå det i marken 3 gånger. Därefter håller TL lekföremålet i midjehöjd och något ut från kroppen på sin vänstra eller högra sida beroende på domarens placering. Håll lekföremålet i handtagen, Bild 3.
3 Föraren släpper hunden.	3 Föraren släpper hunden.
4 När hunden kommer mot TL ska denne hålla ögonkontakt med hunden.	4 När hunden kommer mot TL, ska TL hålla ögonkontakt med hunden. När hunden är ca 5 meter från TL börjar denne sakta röra sig rakt bakåt backande från hunden. Viktigt är att följa med i rotationen om hunden har hög fart vid gripandet. Ögonkontakt bibehålls under hela momentet om hunden griper direkt. (Hundar som bjuds in till gripande ska inte utsättas för ögonhot.)
5 Om hunden griper direkt startar en konkurrensdragkamp om lekföremålet med bibehållen ögonkontakt. Dragkampen pågår ca 20 sekunder.	5 Om hunden griper direkt startar en konkurrensdragkamp om lekföremålet med bibehållen ögonkontakt. Dragkampen pågår ca 20 sekunder.
6 Om hunden inte griper är momentet gripande på 5 meter slut.	6 Hundar som kommer fram till TL, men inte griper direkt, bjuds in till dragkampen genom att TL håller lekföremålet med båda händerna och för det med korta knyckiga rörelser i riktning mot marken under högst 30 sekunder utan ögonhot. Om hunden inte griper är momentet gripande på 40 meter slut.
7 TL drar upp lekföremålet mot kroppen och belastar hunden genom att gå emot den 3 steg.	7 Om hunden griper – genomför enligt punkt 5 och 8 men utan ögonhot.
8 TL står passiv i ca 10 sek med bibehållen ögonkontakt. Hund som kliver ur under passivitet men återgår i aktivitet inom tidsramen är fortfarande med i bedömningen.	8 TL står passiv i ca 10 sek med bibehållen ögonkontakt. Hund som kliver ur under passivitet men återgår i aktivitet inom tidsramen är fortfarande med i bedömningen.
9 TL släpper lekföremålet med en hand, vänder bort huvudet och låter hunden kämpa till sig lekföremålet, Bild 4.	9 TL släpper lekföremålet med en hand, vänder bort huvudet och låter hunden kämpa till sig lekföremålet, Bild 5.

Bild 3



Bild 4



Bild 5

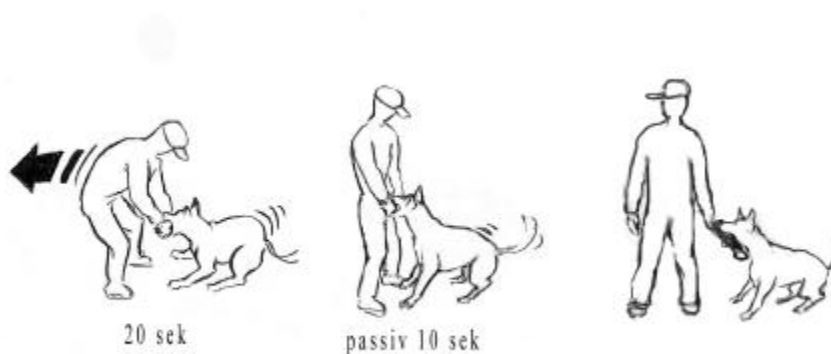

Förföljande och Uthållighet (moment nr 4)

Syfte

Momentets första del: Att testa hundens lust att springa efter och gripa ett litet föremål/byte i rörelse.

Momentets andra del: Att testa hundens förmåga att bibehålla intresset för ett "försvunnet" föremål/byte.

Utformning

Sätt 5 stycken järntenar i marken som anpassas för att applicera hjul på. Hjulen skall löpa lätt och tyst, samt vara utformade så att linan kan löpa utan att lätt falla ur (se nedanstående skiss). Fäst en trasa i en tillräckligt lång lina, som läggs i sick-sack mellan hjulen. Funktionären skall vara dold för föraren och hunden och ej kunna avslöjas av vinden. Funktionären springer i högsta fart till ett utsett ställe och stannar. Elektrisk anordning kan användas.

Linan skall vara så avmätt att "bytet" stannar på rätt plats *synligt för domarna*. När funktionären stannat tar denne i linan och gör två ryck i "bytet". Bytet skall vara synligt för hunden hela tiden.

Material

Föremål (byte) = stark trasa, ca 40-50 cm lång och ca 5 cm tjock av fiberfäll eller likvärdigt material. Föremålet byts ut mot nytt föremål, om det blivit blött eller lerigt.

Observera att färgen ska vara i kontrast mot underlaget. Varje föremål ska vara försett med en ögla för att underlätta fastsättningen.

Hjul = 5 stycken

Lina = ca 45 m lång

Miljö

Momentet ska förläggas till någorlunda plan mark, en bredare stig eller liknande, alternativt kan det läggas i direkt anslutning till skogsdunge. **Ej apellplan.**

Genomförande del 1

Bytet måste ha hög fart och knykig flykt för att ge den rätta retningen som kan utlösa ett förföljande. Hunden stannas ca 10 meter från första hjulet. När ekipaget kommit fram ska bytet starta inom en (1) sekund! När trasan har passerat halva banan, hjul 3, ger testledaren ordern ”släpp” och föraren tar ett steg framåt och släpper hunden.

Bild 6 del 1

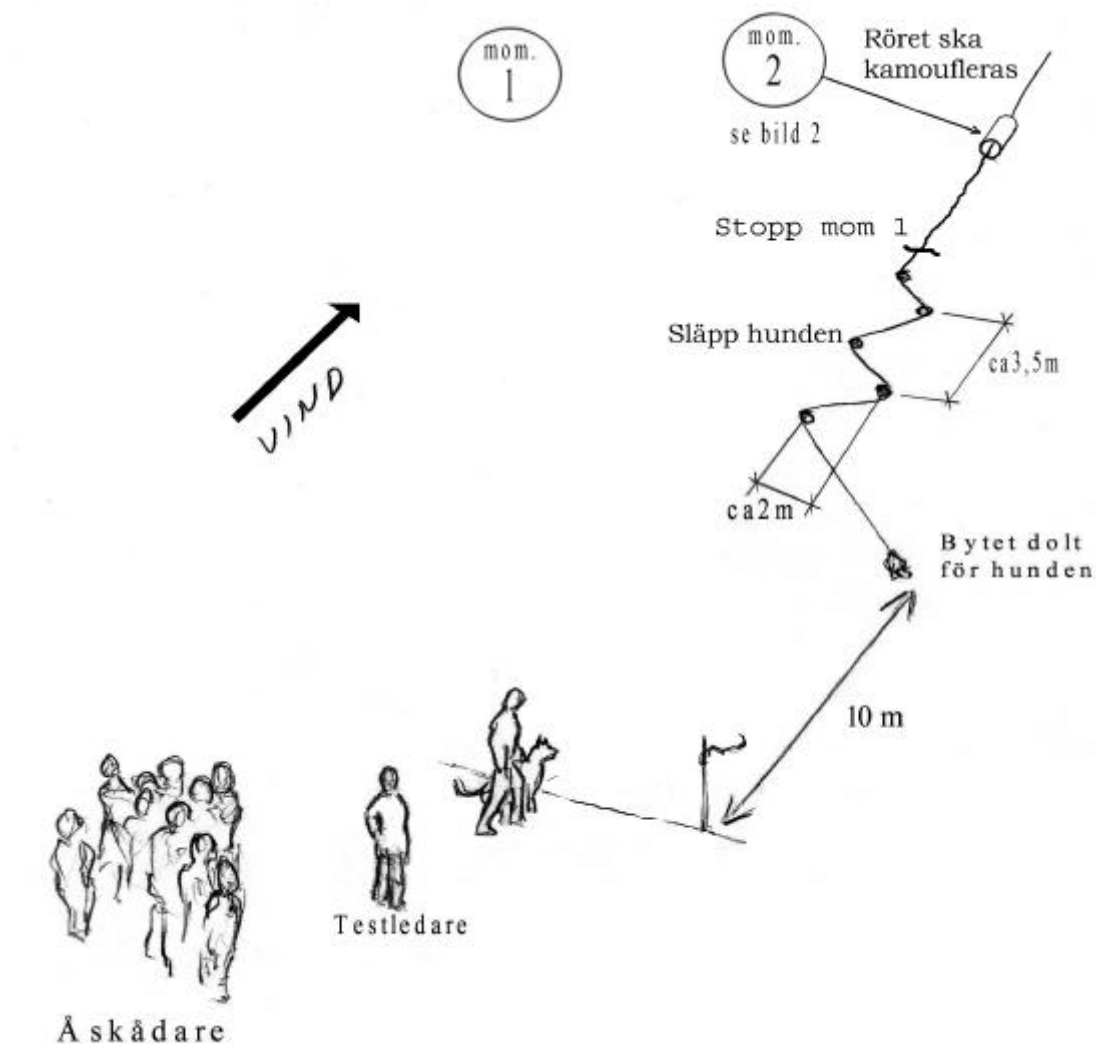

Genomförande del 2

Utformning

Momentets andra del (Uthållighet) utförs så att trasan dras in i ett cirka 15 cm grovt och ca 1 meter långt rör eller låda (ej metall). Röret/lådan ska maskeras något så att det inte är för iögonfallande under genomförandets första del (förföljandet).

Material

Föremål (byte) = stark trasa, ca 40-50 cm lång och ca 5 cm tjock av fiberfäll eller likvärdigt material.

Observera att färgen ska vara i kontrast mot underlaget. Varje föremål ska vara försett med en ögla för att underlätta fastsättningen.

Ca 15 cm tjockt rör/låda, väl förankrat i marken. Röret/lådan ska vara ordentligt tilltäppt i den bakre änden så att hunden ej kan dra ut haren "bakvägen". Förse den främre kanten med en gummimuff om kanten är vass.

Genomförande

Hunden ska vara placerad 5 meter från trasan (i 45-70° vinkel mot linan) och hållas i halsband av föraren. Trasan som ligger 5 meter från röret dras mot detsamma. Hunden släpps när trasan är en knapp meter från röret. Hunden tillåts arbeta i maximalt 90 sekunder varefter föraren hämtar hunden. Tiden tas från det hunden släpps. Domaren avgör när hunden bryts.

Bild 6 del 2

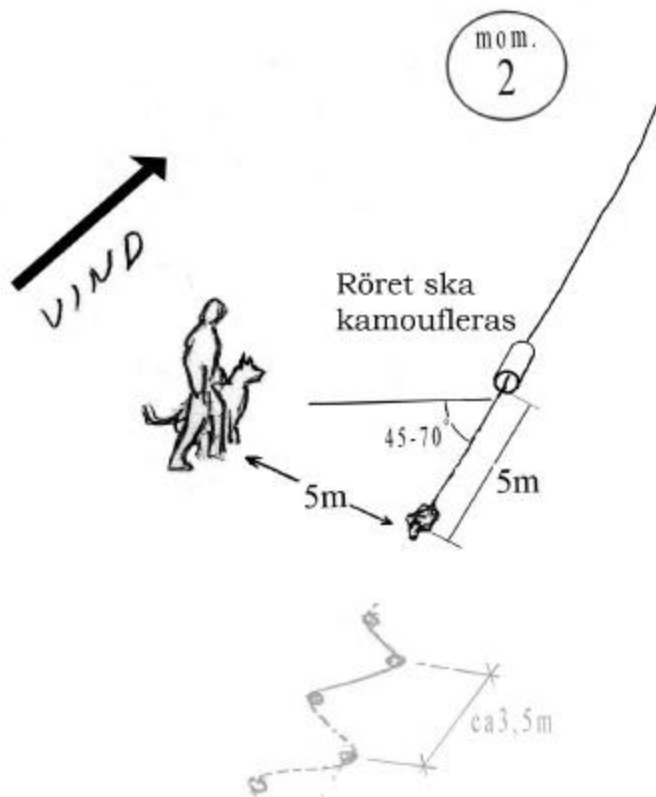

FLOCKKÄNSLA (moment nr 5)

Syfte

Att testa hundens förmåga att agera rationellt i en konfliktsituation i samband med att den ska återfinna den försvunne föraren.

Utformning

Ca 15 st ½-figurer (skyttefigurer) ordnas i ett hästskoformat system runt en stig eller liknande. Figurerna skall riktas inåt (mot centrumlinjen). Om möjligt bör figurerna helst ställas upp i överskådlig terräng. Mellan figurerna och den plats där föraren ska gömma sig ska finnas buskar eller skärm så att hunden inte ser var föraren gömmer sig. Det är dock viktigt att domarna kan se ända fram till förarens gömställe. Avståndet mellan de yttersta figurerna på baslinjen ska vara ca 20 meter. **Se bild 7.**

Material

De militära halvfigurerna ska ha ögon med en svart pupill omgiven av vitt (50 öre/5kr) och placeras så att halvfigurens underkant är högst 10 cm över markytan. Startkoppel, ca 50 cm lång rem/lina.

Genomförande

Hunden och föraren placeras ca 25 meter framför figurraden (**Bild 7**). Testledaren har ett separat koppel (utan hake) som hunden hålls i. Föraren tar med sig sitt egna koppel och lämnar hunden springande. Framför första figurerna ropar föraren på hunden men skall därefter vara tyst. Föraren gömmer sig på den anvisade platsen ca 30 meter efter sista figuren. När föraren är på plats i gömstället väntar testledaren ca 15 sekunder och därefter dras den rörliga figuren upp, (hunden måste uppmärksamma rörelsen). Efter ytterligare ca 10 sekunder släpps hunden. Hunden släpps när den har blicken framåt även om detta sker efter t.ex. 8 sek. Får hunden problem att komma igenom eller förbi figurerna skall den ges god tid. Så länge den målmedvetet koncentrerar sig på att hitta föraren skall den inte brytas. Tappar hunden intresset eller går tillbaka till åskådargruppen sker följande:

1. Föraren ropar på hunden.
2. Testledaren går med hunden fram till figurerna.
3. Föraren kommer fram ur gömstället.

Bild 7

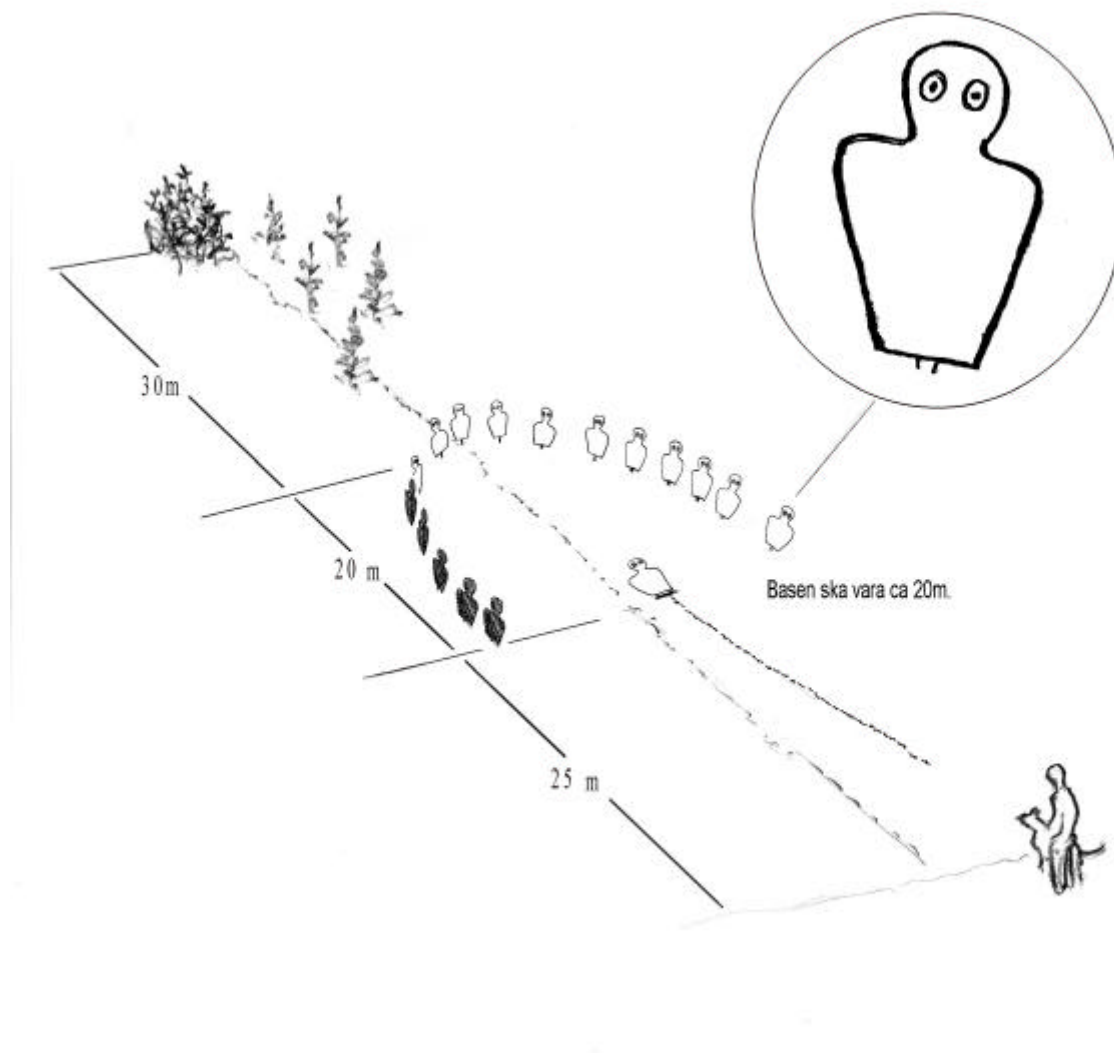

Föraren kopplar hunden och går tillbaka genom figurerna, och låter hunden gå fram till dessa om hunden behöver det. Den rörliga pappfiguren läggs ner av föraren. Vid passeringar (avreaktion) ska sista figuren passeras.

SOCIALT SAMSPEL (moment nr 6)

Syfte

att testa om hunden engagerar sig i en social leksituation, utan hot eller aggressionssignaler från figuranten.

Utformning och miljö

Retningssituation för socialt samspel skapas genom att en figurant har sådan klädsel att den avviker från det normala. Färgen ska bryta av mot omgivningen. Lång rock eller slängkappa och huvudbonad.

Figuranten startar i dold terräng i jämnhöjd med hunden. Vid starten åstadkommer figuranten några ljud (Handklappning) Förflyttningen mot hunden sker med låg kroppsställning och utmanande snabba rörelser.

Viktigt att tänka på är att hundens **försvarslust inte väcks med hotfulla beteenden** från figuranten.

Genomförande

Figuranten startar med tre kraftiga ”handklappningar” (**Bild 8**). Därefter förflyttar sig figuranten osynligt för hunden ca 10 meter i sidled – och blir synlig på ca 30 meters avstånd från hunden. Där gör figuranten en första lekinvit. Figuranten spelar sedan med hunden utan hotande inslag på ett engagerande sätt så att hunden blir aktiv. Sök kontakt med hunden och var uppmärksam på hundens gensvar. Stanna upp, ge utrymme för hunden att svara och själv bjuda upp till lek. Domare dirigerar eventuella avbrott och förändringar av figurantens agerande.

Figurantens uppträdande får inte utformas som ett hot. Figuranten avbryter provet på tecken från domare, vänder sig från hunden, tar av förklädnaden och går två steg från hunden.

Avreaktion

Viktigt att tänka på: Hunden får inte släppas för tidigt utan figuranten måste stå stilla.

Bild 8

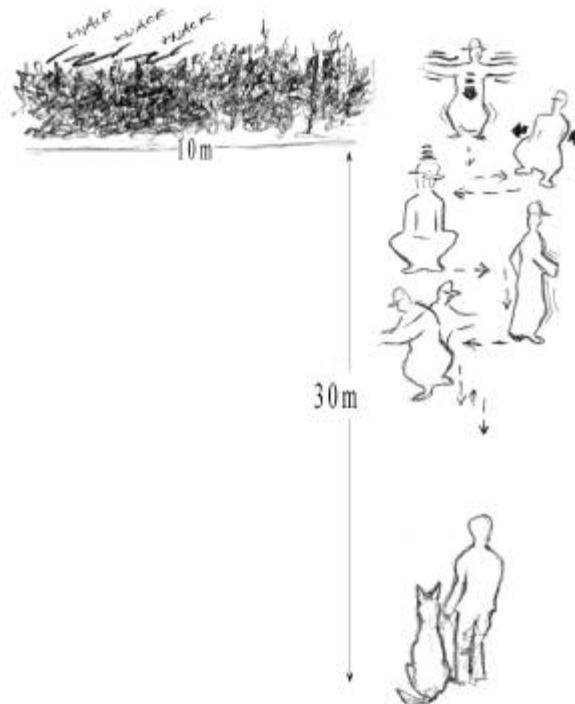

ÖVERRASKNING (moment nr 7)

Syfte

Att testa hundens förmåga att agera i en överraskande situation då den ej är engagerad i en annan handling.

Utformning och material

En overall, utan stoppning (mansstorlek 50-52), utan huvud, i färg som avviker från bakgrunden. I övre delen av Dumpe ska finnas en träribba som håller ut armarna. Det är viktigt att Dumpes ärmar sticker ut ordentligt så att den framstår som ett hot mot hunden. I övre delen av ribban sätts två krokar, som draglinan kan fästas i. Benen måste fästas djupt ned mot marken så att inget ”lufthål” uppstår och något isär för ökad stabilitet i uppryckt läge.

Dumpe måste stå absolut stilla i uppryckt läge och placeras så att den kommer upp fritt. Dumpe arrangeras så att den kan ryckas upp framför hunden som en överraskning. (**bild 9**) Lämpligt med en fördjupning i marken bakom Dumpe så det inte blir en synretning innan den rycks upp. Hunden ska inte upptäcka Dumpe på avstånd.

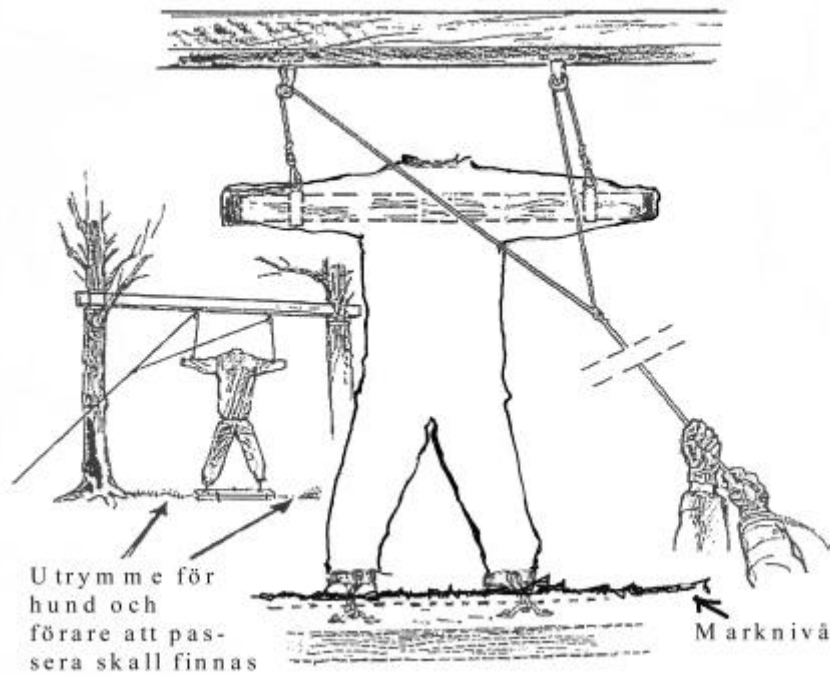
Bild 9**Miljö**

Platsen ska väljas så att domarna kan se hunden under hela momentet och att hunden ges möjlighet att fly utan risk för att skada sig. Hund och förare ska lätt kunna passera. Dumpe får inte hängas framför trädstammar eller dylikt. Vid avreaktion är det viktigt att vägen som ekipaget ska passera på är fri och jämn samt markerad med snitslar vid början och slut, dvs. 10 meter före och 10 meter efter Dumpe.

Genomförande

Föraren går med hunden i förkortat koppel, som endast hindrar hunden att vika av i sidled från provplatsen, mot platsen för överraskningen.

Tre meter framför hunden rycks Dumpe upp och skall förbli helt stilla. Föraren skall instrueras att stanna och släppa kopplet när Dumpe dyker upp samt rikta kropp och blick mot Dumpe. Föraren förhåller sig helt passiv och handlar först efter tillsägelse från testledare.

Om hunden stannar och nosar eller går bakom föraren innan Dumpe rycks upp, kallas ekipaget tillbaka till startplatsen och får påbörja sin promenad på nytt. Har hunden stora svårigheter vid avreaktionen tar föraren hunden från platsen och overallen läggs ner och hunden ges på nytt tillfälle att komma fram för avreaktion. Observera att vid efterkontrollen ska Dumpe vara uppdragen.

Figurant

Tre meter framför hunden rycks Dumpe hastigt upp och ska förbli helt stilla. Nya rörelser i Dumpe utgör nya retningar. Gör en markering i naturen, där hunden ska befinna sig, när Dumpe rycks upp (3 meter).

Avreaktion

1. Föraren passiv
2. Föraren går halva avståndet till Dumpe
3. Föraren går fram till Dumpe

4. Föraren börjar tala, sätter sig på huk invid Dumpe och lockar på hunden.
5. Föraren tar hunden från platsen och Dumpe läggs ner. Därefter förs hunden fram på nytt för avreaktion.

LJUDKÄNSLIGHET (moment nr 8)

Syfte

Att testa hundens reaktioner i en överraskande bullersituation.

Utformning

Ljudet skall utformas så att det kommer helt oförmodat. Hunden får inte förvarnas genom avvikande anordningar. Ur avreaktionssynpunkt ska medhjälparen som sköter själva skramlet inte stå i dess omedelbara närhet. Skramlet ska vara tillverkat av en 30-60 cm stor trumma med en grövre kedja och några grytlock eller navkapslar i plåt inuti. Dessutom kan stenar eller mindre metallföremål placeras i trumman för att uppnå önskad ljudnivå (**Bild 10**).

Material

”Skramlet” ska t ex bestå av en grov kätting med en längd av 1 – 1.5 m och två (2) grytlock samt stenar som läggs i en tvättrumma. Även navkapslar o dylikt kan användas.

Trumman ska vara fastsatt på en ram, ram och trumma ska målas i en färg så den inte avviker från omgivningen. Ramen ska vara så lite utskjutande som möjligt i förhållande till trumman. Längden på ramen skall vara ca: tre (2-3) gånger bredden. Trumman skall inte ligga direkt mot marken utan vara upphöjt (0,2 – 0,4 meter) för att inte dämpa ljudet. Skramlet (ljudkällan) placeras på vänster sida parallellt med och ca: 1 m från hundens väg. Trumman ska placeras så att den inte kan ses från stigen (under/bakom en gran eller liknande).

Miljö

Platsen/gömslet ska väljas så att domarna kan se hunden under hela momentet. Hunden ska utan risk för skador kunna fly eller hoppa undan. Hunden får inte förvarnas genom avvikande anordningar. Vid avreaktion är det viktigt att vägen som ekipaget ska passera på är fri och jämn samt markerad med snitslar vid början och slut, dvs. 10 meter före och 10 meter efter skramlet.

Genomförande

Ekipaget passerar platsen på ca 1 meter och skramlet skall komma precis då hundens bakdel passerat. Hunden får fritt agera och undersöka var ljudet kom ifrån. Visar den rädsla eller bristande initiativ hjälper föraren hunden till avreaktion. Föraren instrueras att släppa kopplet när skramlet börjar. Skramlet ska pågå tills hunden lokaliserat källan (dock högst 6 sekunder och minst 2 sekunder).

Bild 10

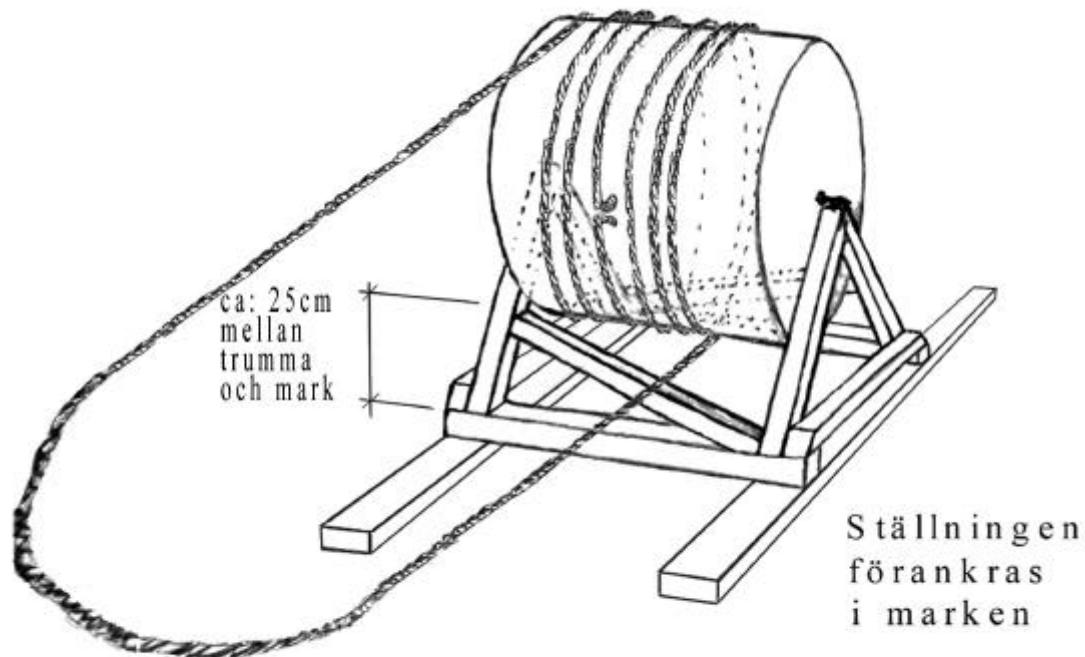

Linans ändrar fästes i trumman och lindas som på bilden därigenom har man möjlighet att stoppa rotationen vid behov.

Testledaren

Föraren går med hunden på sin vänstra sida i förkortat koppel (som ska hindra hunden att vika av i sidled mot eller från provplatsen) parallellt med ljudkällan,. Ljudet ska komma helt oväntat och överraskande. Föraren ska släppa kopplet och stanna vänd mot ljudkällan då ljudet startar. Hunden får agera fritt och undersöka var ljudet kom ifrån. Föraren handlar först efter testledarens uppmaningar.

Om hunden stannar och nosar eller går bakom föraren, innan skramlet dras, kallas ekipaget tillbaka till startplatsen och får påbörja sin promenad på nytt.

Avreaktion

1. Föraren passiv
2. Föraren går halva avståndet till trumman
3. Föraren går fram till trumman
4. Föraren börjar tala, sätter sig på huk invid trumman och lockar på hunden.

SLÄDE (moment nr 9)

Syfte

Att testa hundens förmåga att engagera sig med aggression mot hotfullt objekt.

Material

Figuren ska placeras på en släde som glider lätt och utan besvär på underlaget. Den militära halvfiguren ska ha ögon med en svart pupill omgiven av vitt (50 öre/5kr) och med markerade tänder och vara påklädd med jacka och mössa. Linan ska vara av **stumt material** så att släden går att rycka fram.

Genomförande

Släden startas på ca 35 meters avstånd och dras på plan terräng. Den dras mot hunden för att väcka mesta möjliga handling. Släden hanteras av en domare. Släden kan stoppas och/eller ryckas i samspel med hundens reaktioner. Släden stoppas då hunden visat den aggression den har alternativt när hunden ”backar ur” – vill lämna situationen. Släden dras som längst fram, till ett avstånd av två meter från förare eller hund, beroende på den som är närmast.

Bild 11

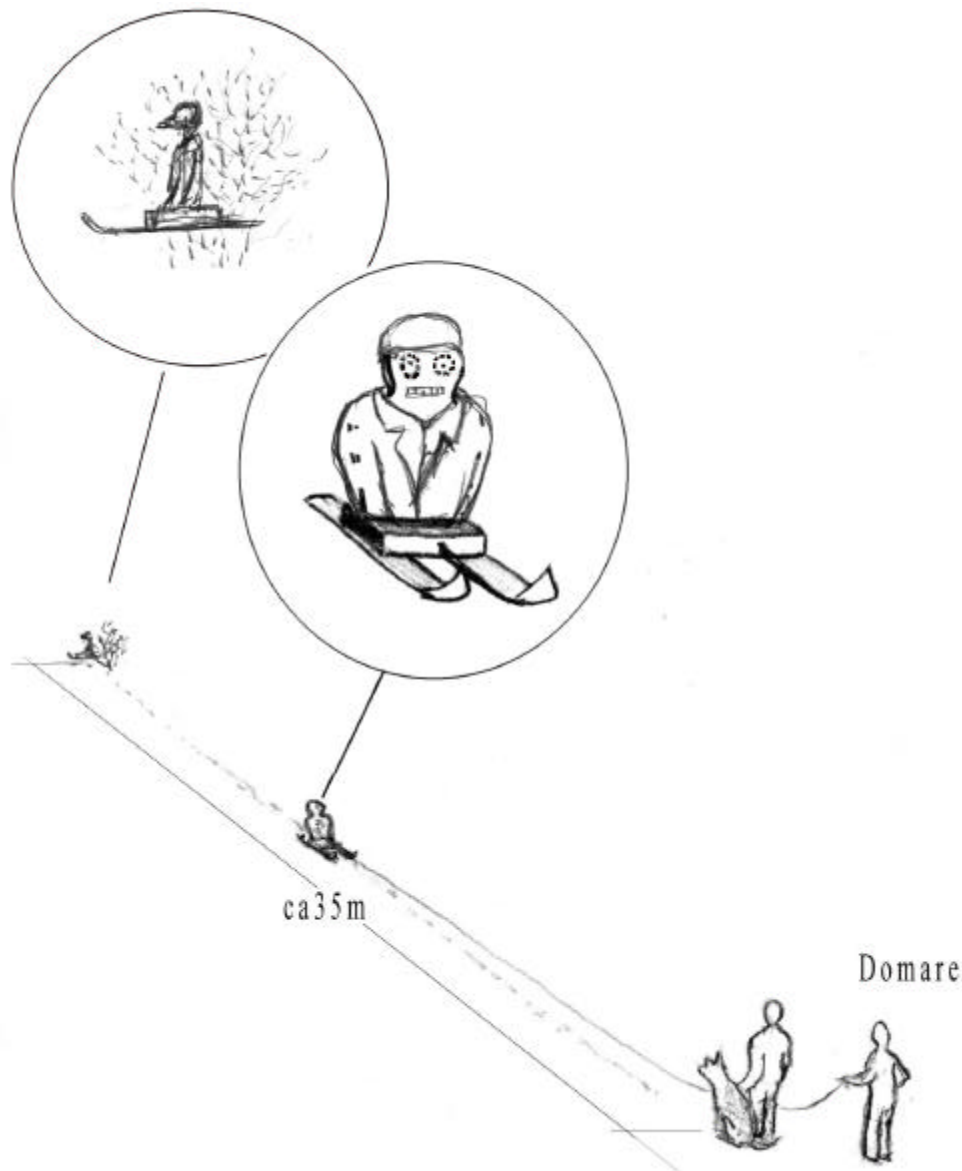

Avreaktion

1. Passiv förare.
2. Föraren minskar avståndet till hälften.
3. Föraren går fram till släden.
4. Föraren pratar med pappfiguren/släden och lockar på hunden.
5. Om hunden har svårt för att gå fram lägger föraren handen över ögonen på pappfiguren.
6. Hund som undersöker baksidan av pappfiguren lockas att även ta kontakt med framsidan innan passagera börjar.

SKOTTPROV (moment nr 10)

Syfte

Att testa hundens reaktioner och förmåga att aktivera sig under skottlossning.

Utformning/materiel

Skytten skall befinna sig 20 m från hunden. Vinden får inte vara sådan att ev. kruttrök distraherar hunden. Lämpliga lekföremål skall finnas på platsen (**Bild 12**).

Genomförande

Föraren håller hunden i långt koppel utan att påverka den med kommandon, varvid två skott avlossas med 10 sekunders mellanrum.

Föraren engagerar hunden i lek. När hunden startat leken ordentligt avlossas två skott med 10 sekunders mellanrum. Kan hunden inte förmås till någon aktivitet prövas hunden under passivitet.

Bild 12

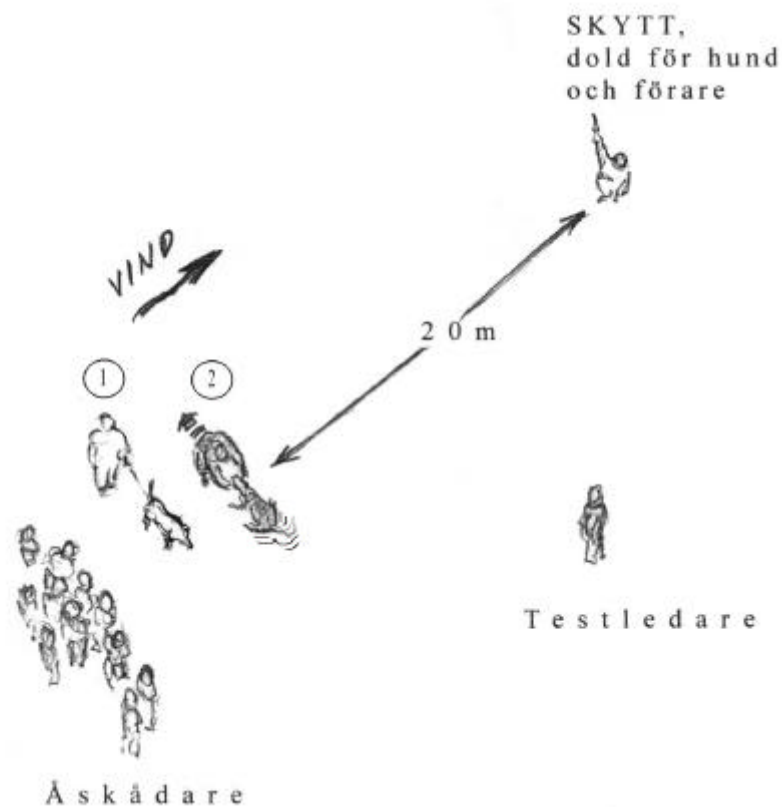

Har hunden blivit påverkad av skotten är det lämpligt att aktivera den på något sätt innan den lämnar platsen.

Tilläggsprov

Ytterligare prov kan genomföras om något prov har misslyckats i avseende på utförande eller tekniska problem alternativt - i särskilda fall - provet/testet inte har utrett hunden klart.

Tilläggsprov får inte användas för att höja individens värde på aggression.